

ПРОГРАММА ПОСТАВОК



СОДЕРЖАНИЕ

О компании	3
Производство	4
Фурнитурные системы	5
Поворотно-откидная видимые петли	6
Поворотно-откидная скрытые петли 90°	8
Откидно-поворотная скрытые петли 180°	10
Поворотно-откидная видимая Provedal	12
Подъемно-сдвижная система	13
Дверная серия с двумя створками	14
Серии ручек	
Classic	15
Concise	17
Concise LS	19
Master	20
Master LS	22
Наши дилеры	23
Наши Объекты	24
Сертификаты соответствия	27

О НАС

ФУРКОМПЛЕКТ — надёжный партнёр для производителей окон и дверей, эксклюзивный дистрибьютор сертифицированной фурнитуры KNG в России и Беларуси с 2017 года. Мы обеспечиваем стабильную работу вашего производства: от подбора комплектующих и технической поддержки до поставок точно в срок и гарантией на продукцию — 5 лет.

НАШИ ПРЕИМУЩЕСТВА

НАЦЕЛЕННОСТЬ

НА ДОЛГОСРОЧНОЕ СОТРУДНИЧЕСТВО

МЫ РАСТЁМ

ШИРОКАЯ СЕТЬ СВОИХ И ДИЛЕРСКИХ СКЛАДОВ ПО ВСЕЙ РОССИИ

ПОСТОЯННОЕ СОПРОВОЖДЕНИЕ

ТЕХНИЧЕСКИЕ КОНСУЛЬТАЦИИ, ОБУЧЕНИЕ, ПОМОЩЬ В ПОДБОРЕ, РАБОТА С ПРОЕКТНОЙ ДОКУМЕНТАЦИЕЙ

ПРОИЗВОДСТВЕННЫЕ ВОЗМОЖНОСТИ

Чтобы обеспечить высочайшее качество продукции, KNG придерживается модели независимых исследований, разработок и производства. KNG имеет возможность самостоятельно производить все компоненты оконной и дверной фурнитуры, включая современное автоматизированное штамповочное оборудование и автоматизированное оборудование для литья под давлением. Автоматизированные мастерские по нанесению покрытий, проектированию и производству пресс-форм, шлифовке, нарезанию резьбы, клёпке, складскому оборудованию, другому специализированному оборудованию и мастерским. Используя ERP и другие программные решения, KNG повышает эффективность между несколькими отделами.

ПРИГЛАШАЕМ К СОТРУДНИЧЕСТВУ!

**ОТКРЫТЫ ДЛЯ СОТРУДНИЧЕСТВА С КОМПАНИЯМИ
ИЗ ЛЮБЫХ РЕГИОНОВ РОССИИ И СНГ.**

ПРИГЛАШАЕМ ВАС СТАТЬ ДИЛЕРОМ ИЛИ КЛИЕНТОМ!



КОМПЛЕКСНЫЙ ПОДХОД К ПРОИЗВОДСТВУ

150 000 м²
площадь завода



Компания KNG была основана в 1996 году и специализируется на поставке решений для оконных дверных фурнитур.

Штаб-квартира KNG – это современное предприятие, занимающее площадь 150,000 м² и включающее комплексные объекты для исследований и разработок, испытательную лабораторию, производственные предприятия, а так же центры продажи обслуживания.

В 2002 году получен сертификат ISO 9001:2000 от компании SGS Certification Service.

700 м²
площадь лаборатории

Лаборатория является лучшим примером нашего стремления к качеству продукции.

Производство продукции со стандартами, намного превышающими национальные стандарты, является ключом к завоеванию доверия клиентов по всему миру. В то же время это позволяет нам улучшить наши возможности и эффективность в разработке продуктов.



Испытания
УФ-излучениями



Испытания на
ударпрочность



Испытания на
цикличность



Испытания в
солевой ванне



Испытания на
растяжения



Испытания на
долговечность



Температурные
испытания



Тесты на твёрдость
по Виккерсу



3D оптическое
измерения



**ФУРНИТУРНЫЕ
СИСТЕМЫ**

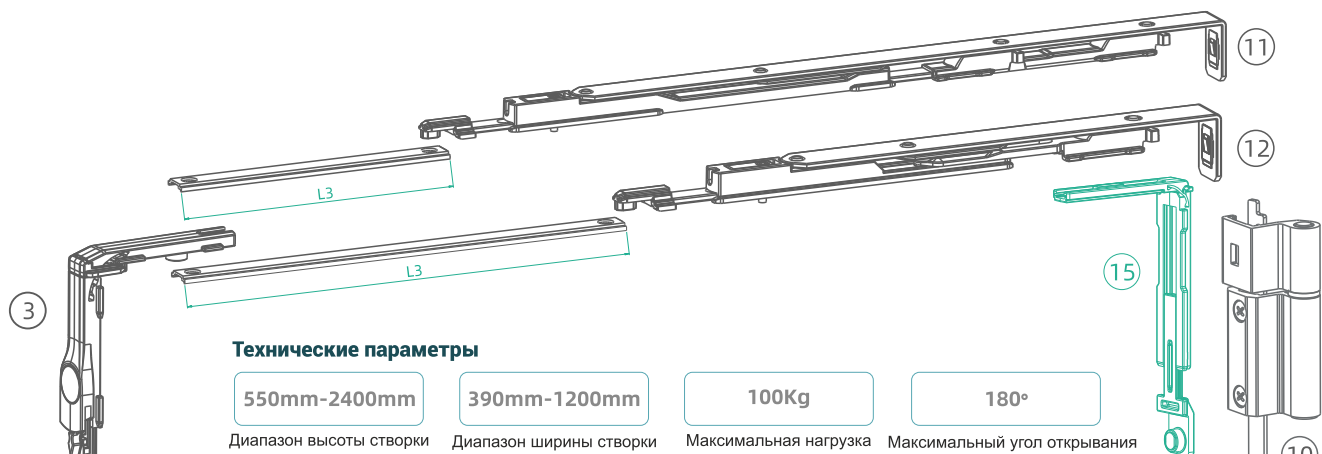

Технические параметры

550mm-2400mm

390mm-1200mm

100Kg

180°

Диапазон высоты створки

Диапазон ширины створки

Максимальная нагрузка

Максимальный угол открывания

№	Наименование	Артикул	Кол-во	Примечание
1	Ручка оконная Classic	KN218HN	1	Возможны вариации
2	Переходник под ручку	KN100KR	1	
1a	Ручка Master с платформой и 4-гран. штифтом	KN218LS	1	
2a	Редуктор под 4-гран. штифт универсальный дорн 12мм	KN230AW	1	
1b	Ручка Concise без платформы с Тогх штифтом	KN218LR	1	
2b	Редуктор для ручек с Тогх штифтом	KN230BH	1	
3	Угловая передача	KN100KS	1	Состав основного стандартного комплекта
4	Ответная планка для цапфы	KN100TD	1	
5	Шпингалет поворотно-откидной	KN100KQ	1	
6	Поворотно-откидная планка	KN100KL	1	
7	Приподниматель створки	KN100IX	1	
8	Ответная планка шпингалета	KN400GS	1	
9	Петля ПО нижняя	KN219DK	1	
10	Петля ПО верхняя	KN219DL	1	
11	Ножницы ПО 700-1200 мм	KN604AV	1	Для створок шириной 700-1200мм
12	Ножницы ПО 390-700 мм	KN604AU	1	Для створок шириной 390-700мм
13	Ограничитель открывания створки	KN604BZ	1	Опционально
14	Детский замок	KN100KV	1	
15	Угловой переключатель	KN100UZ	1	При высоте створки 1300-2400 мм
16	Цапфа концевая	KN100LE	1	
17	Ответная планка для цапфы	KN100TD	1	

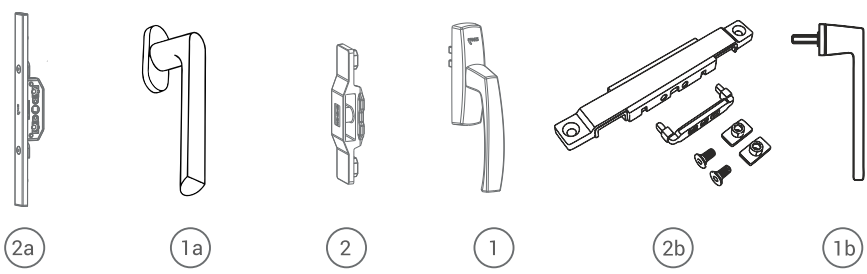
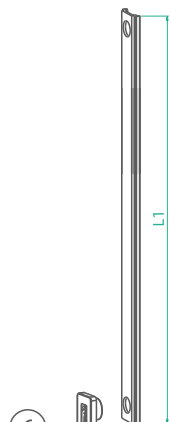
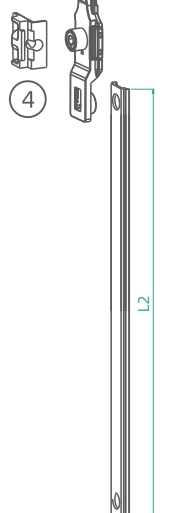

Расчет фурнитурных тяг

Переходник под ручку	Редуктор для ручек с Тогх штифтом	Редуктор под 4-гран. штиф
L1 = HC - 170	L1 = HC - 205	tL1 = HC - 228
L2 = H - HC - 170	L2 = H - HC - 205	L2 = H - HC - 228
	L3 (W390-700) = W - 350	
	L3 (W701-1200) = W - 495	
	L4 (H ≤ 1800) = H / 2 - 180	
	L4 (H ≥ 1801) = H - 600	

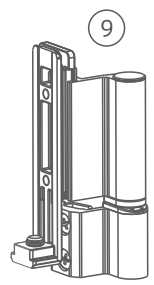
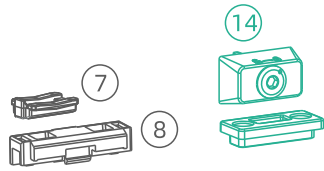
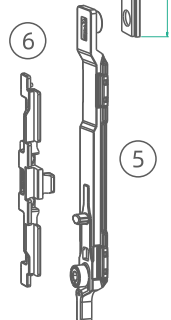



Угловая передача с рол цапфой

Артикул: KN100KS
Материал изделия: ЦАМ
304 нерж.сталь



Петля ПО верхняя

Артикул: KN219DL
Материал изделия: алюм. сплав
Тип покрытия: порошковая
Сторона открывания: универсальная
Заводские цвета: белый, черный матовый, неокрас



Ответная планка для цапфы

Артикул: KN100TD
Материал изделия: ЦАМ



Ножницы ПО 700-1200 мм

Артикул: KN604AV
Тип покрытия: порошковая
Материал изделия: ЦАМ, 304 нерж. сталь
Сторона открывания: универсальная



Шпингалет поворотной с рол цапфой

Артикул: KN100KQ
Материал изделия: ЦАМ,
304 нерж сталь



Ножницы ПО 390-700 мм

Артикул: KN604UA
Тип покрытия: порошковая
Материал изделия: ЦАМ, 304 нерж. сталь
Сторона открывания: универсальная



Поворотной-откидной планка

Артикул: KN100KL
Материал изделия: ЦАМ



Цапфа концевая

Артикул: KN100LE
Материал изделия:
ЦАМ, 304 нерж.сталь



Приподниматель створки

Артикул: KN100IX
Материал изделия: Нейлон 66



Детский замок

Артикул: KN100KV
Материал изделия: ЦАМ



Ответная планка шпингалета

Артикул: KN100GS
Материал изделия: Нейлон 66



Угловой переключатель

Артикул: KN100UZ
Материал изделия: ЦАМ



Петля ПО нижняя

Артикул: KN219DK
Материал изделия: алюм. сплав
Тип покрытия: порошковая
Сторона открывания: универсальная
Заводские цвета: белый, черный матовый, неокрас



Ограничитель открывания створки

Артикул: KN604BZ
Тип покрытия: порошковая
Материал изделия: 304 нерж. сталь
Область применения: поворотной-откидные, откидно-поворотные, поворотные, фрамужные окна

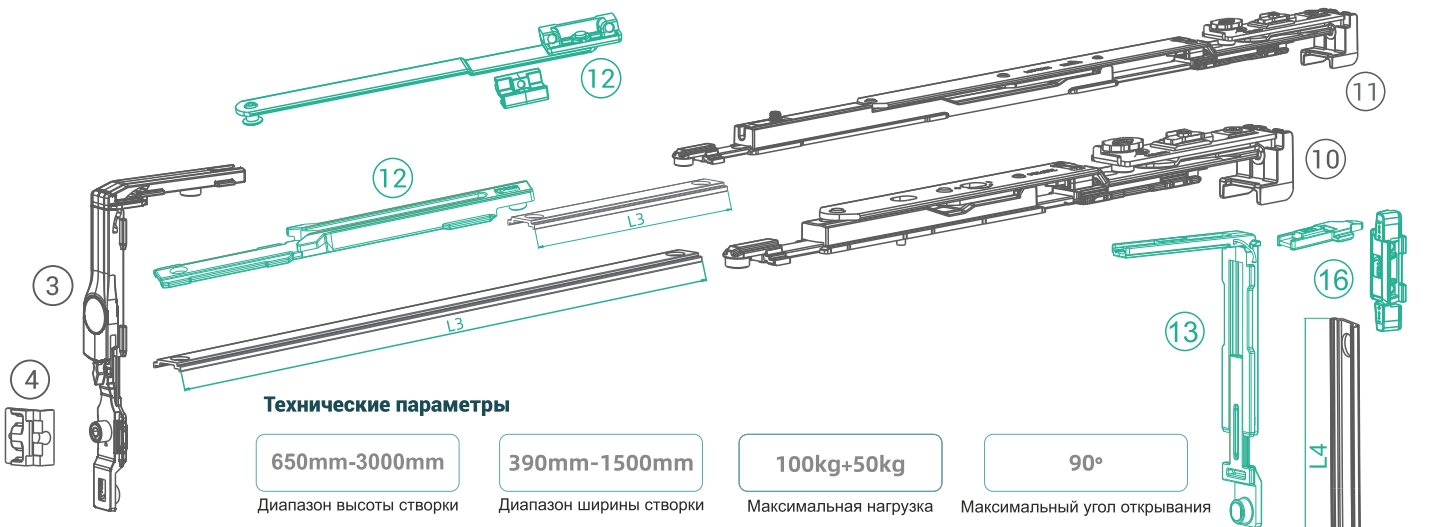

Технические параметры

650mm-3000mm

Диапазон высоты створки

390mm-1500mm

Диапазон ширины створки

100kg+50kg

Максимальная нагрузка

90°

Максимальный угол открывания

№	Наименование	Артикул	Кол-во	Примечание	
1	Ручка оконная Classic	KN218HN	1	Возможны вариации	
2	Переходник под ручку	KN100KR	1	Входит в комплект: Kn1091, KN1092, KN1093, Kn1094	
1a	Ручка Master с платформой и 4-гран. штифтом	KN218LS	1	Возможны вариации	
2a	Редуктор под 4-гран. штифт универсальный дорн 12 мм	KN230AW	1		
1b	Ручка Concise без платформы с Toxh штифтом	KN218LR	1		
2b	Редуктор для ручек с Toxh штифтом	KN230BH	1		
3-11	Комплект правый скрытой п/о фурнитуры KNG до 90° (700 мм-1200 мм)	KN 1091	1	При ширине створки 700мм-1200мм. Правое открывание	
	Комплект левый скрытой п/о фурнитуры KNG до 90° (700 мм-1200 мм)	KN1092	1	При ширине створки 700мм-1200мм. Левое открывание	
	Комплект правый скрытой п/о фурнитуры KNG до 90° (390 мм-700 мм)	KN1093	1	При ширине створки 390мм-700мм. Правое открывание	
	Комплект левый скрытой п/о фурнитуры KNG до 90° (390 мм-700 мм)	KN1094	1	При ширине створки 390мм-700мм. Левое открывание	
12	Дополнительные ножницы	KN604BW	1	Применимы с большими ножницами при ширине створки 950-1500 мм	
13	Угловой переключатель	KN100UZ	1	При высоте створки 1300-2400 мм	
14	Цапфа концевая	KN100LE	1	При ширине створки 1200-1500 мм	
15	Ответная планка для цапфы	KN100TD	1	Опционально при высоте до 1300 мм	
16	Прижимная планка для ножниц	KN100TC	1		
17	Усилитель скрытых петель левый 50+ кг Усилитель скрытых петель правый 50+ кг	KN100UW-L KN100UW-R	1	Левое открывание	Для увеличения макс. нагрузки на 50 кг
				Правое открывание	

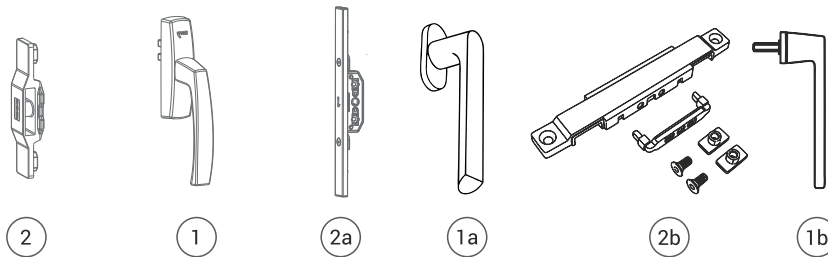

Расчет фурнитурных тяг

Переходник под ручку	Редуктор для ручек с Toxh штифтом	Редуктор под 4-гран.штифт
L1, L2 = HC - 170	L1 = HC - 205	L1 = HC - 228
L2 = H - HC - 170	L2 = H - HC - 205	L2 = H - HC - 228
	L3 (W390-700) = W - 357	
	L3 (W701-1200) = W - 547 (W - 707 при применении доп. ножниц)	
	L4 (H ≤ 1800) = H / 2 - 180	
	L4 (H ≥ 1801) = H - 600	
	L5 = W / 2 - 180	

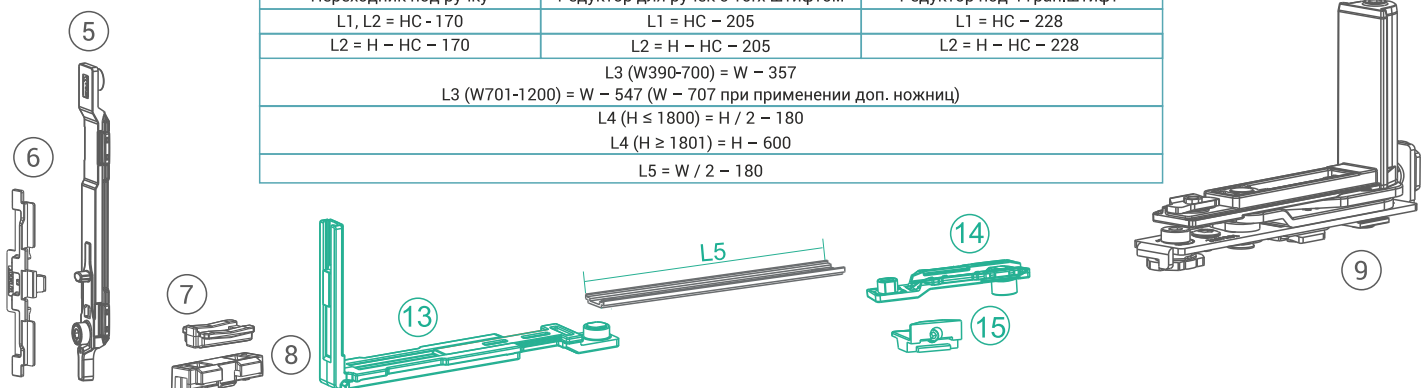

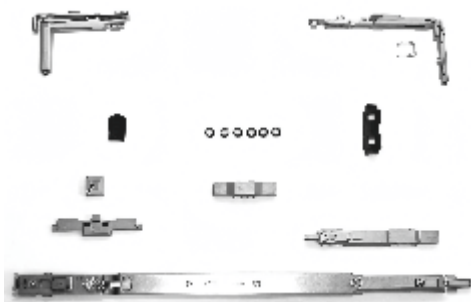

Основной комплект

- 3. Угловая передача
 - 4. Ответная планка для цапфы
 - 5. Шпингалет поворотнo-откидной
 - 6. Поворотнo-откидная планка
 - 7. Приподниматель створки
 - 8. Ответная планка шпингалета
 - 9-11. Петли ПО скрытые
- Артикул: KN1091, KN1092, KN1093, KN1094



Дополнительные ножницы

- Артикул: KN604BW
Материал изделия: ЦАМ, 304 нерж. сталь
Область применения: только для поворотнo-откидных.
Не применима в откидно-поворотном режиме



Угловой переключатель

- Артикул: KN100UZ
Материал изделия: ЦАМ



Цапфа концевая

- Артикул: KN100LE
Материал изделия: ЦАМ, 304 нерж. сталь



Ответная планка для цапфы

- Артикул: KN100TD
Материал изделия: ЦАМ



Прижимная планка для ножниц

- Артикул: KN100TC
Материал изделия: ЦАМ



Усилитель петель

- Артикул: KN100UW-L, KN100UW-R
Материал изделия: ЦАМ, 304 нерж. сталь

ФУРКОМПЛЕКТ ОТКИДНО-ПОВОРОТНАЯ СКРЫТАЯ 180° | 10

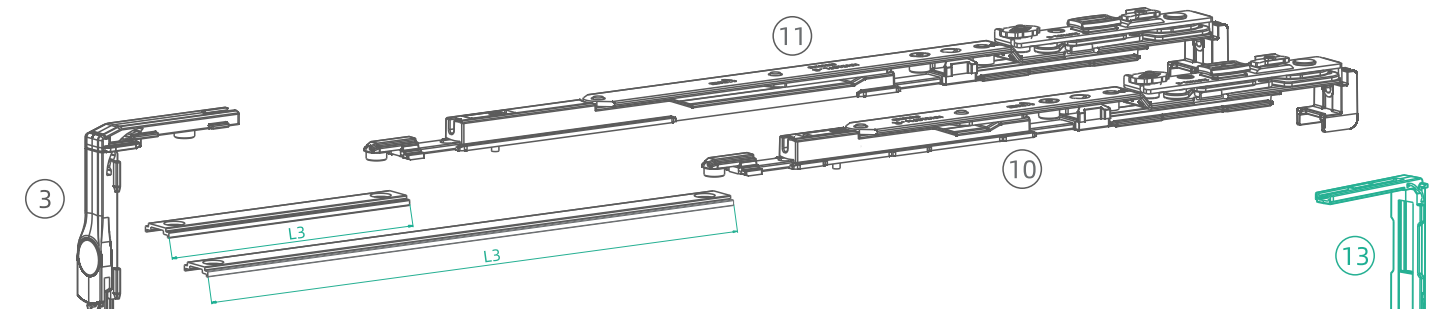

Технические параметры

650mm-3000mm

445mm-1200mm

160kg

180°

Диапазон высоты створки

Диапазон ширины створки

Максимальная нагрузка

Максимальный угол открывания

№	Наименование	Артикул	Кол-во	Примечание
1	Ручка оконная Classic	KN218HN	1	Возможны вариации
2	Переходник под ручку	KN100ZC	2	
1a	Ручка Concise, без платформы с Toxh штифтом	KN218LR	1	
2a	Редуктор для ручек с Toxh штифтом	KN230BH	1	
1b	Ручка Master с платформой и 4-гран. штифтом	KN218LS	1	
2b	Редуктор под 4-гран. штифт универсальный дорн 12мм	KN230AW	1	
3-11	Комплект скрыт Tilt First лев KNG на 160 кг (445 мм-700 мм)	KN1095	1	При ширине створки 445мм- 700 мм. Левое открывание
	Комплект скрыт Tilt First прав KNG на 160 кг (445 мм-700 мм)	KN1096	1	При ширине створки 445мм- 700 мм. Правое открывание
	Комплект скрыт Tilt First лев KNG на 160 кг (700 мм-1200 мм)	KN1097	1	При ширине створки 700-1200 мм. Левое открывание
	Комплект скрыт Tilt First прав KNG на 160 кг (700 мм-1200 мм)	KN1098	1	При ширине створки 700-1200 мм. Правое открывание
12	Ограничитель открывания створки	KN604BZ	1	Опционально
13	Угловой переключатель	KN100UZ	1	
14	Цапфа концевая	KN100LE	1	При высоте створки 1300-2400 мм
15	Цапфа под тягу стандарт	KN100OU	1	
16	Ответная планка для цапфы	KN100TD	2	

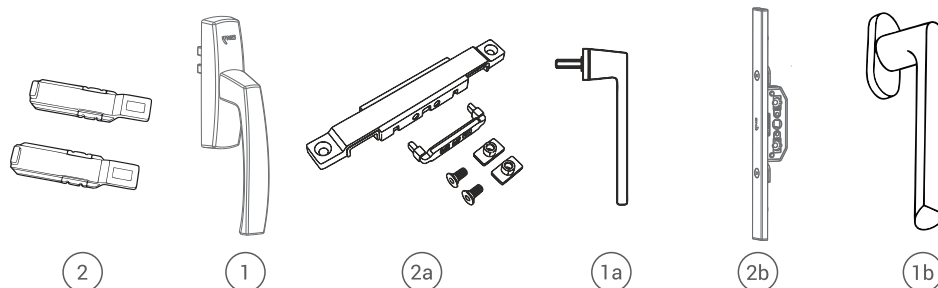

Расчет фурнитурных тяг

Переходник под ручку	Редуктор для ручек с Toxh штифтом	Редуктор под 4-гран.штифт
L1 = HC - 228	L1 = HC - 225	L1 = HC - 248
L2 = H - HC - 208	L2 = H - HC - 205	L2 = H - HC - 228
	L3 (W445-700) = W - 410	
	L3 (W701-1200) = W - 528	
	L3 (W 120мм в откидно-поворотном режиме) = W - 940 + доп.тяга L3 = 215	
	L3 (W 1201мм в поворотно-откидном режиме) = W - 688	
	L4 (H ≤ 1800) = H / 2 - 180	
	L4 (H ≥ 1801) = H - 600	
	L5 = W / 2 - 250	

«При смене местоположения запорного элемента ножниц и изменении положения откидной ответной планки, порядок открывания створки становится поворотно-откидной».





Основной комплект

3. Угловая передача
 4. Ответная планка для цапфы
 5. Угловая передача для ОП системы
 6. Планка противовзломная под угловую передачу
 7. Ответная планка откидно-поворотная
 8. Приподниматель угловой передачи
 - 9-11. Петли ПО скрытые и петли ОП скрытые.
- Артикул: KN1095, KN1096, KN1097, KN1098.



Ограничитель открывания створки

Артикул: KN604BZ
Материал изделия: 304 нерж.сталь
Область применения: поворотно-откидные, откидно-поворотные, поворотные, фрамужные



Угловой переключатель

Артикул: KN100UZ
Материал изделия: ЦАМ



Цапфа концевая

Артикул: KN100LE
Материал изделия: ЦАМ, 304 нерж.сталь



Цапфа под тягу стандарт

Артикул: KN1000U
Материал изделия: ЦАМ, 304 нерж.сталь



Ответная планка для цапфы

Артикул: KN100TD
Материал изделия: ЦАМ,

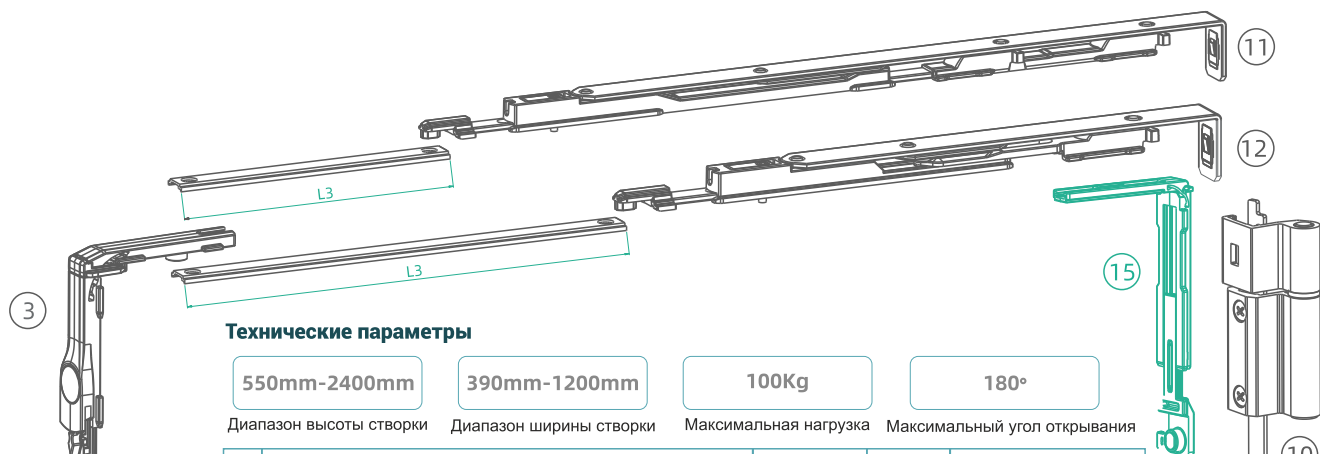

Технические параметры

550mm-2400mm

390mm-1200mm

100Kg

180°

Диапазон высоты створки

Диапазон ширины створки

Максимальная нагрузка

Максимальный угол открывания

№	Наименование	Артикул	Кол-во	Примечание	
1	Ручка оконная Classic	KN218HN	1	Возможны вариации	
2	Переходник под ручку	KN100KR	1		
1a	Ручка Master с платформой и 4-гран. штифтом	KN218LS	1		
2a	Редуктор под 4-гран. штифт универсальный дорн 12мм	KN230AW	1		
1b	Ручка Concise без платформы с Torx штифтом	KN218LR	1	Возможны вариации	
2b	Редуктор для ручек с Torx штифтом	KN230BH	1		
3	Угловая передача	KN100KS	1	Состав основного стандартного комплекта	
4	Ответная планка для цапфы на Provedal	KN100YZ	1		
5	Шпингалет поворотнo-откидной	KN100KQ	1		
6	Поворотнo-откидная планка на Provedal	KN100YY	1		
7	Приподниматель створки	KN100IX	1		
8	Ответная планка шпингалета на Provedal	KN400ZA	1		
9	Петля ПО нижняя для Provedal	KN219HS	1		
10	Петля ПО верхняя для Provedal	KN219HT	1		
11	Ножницы ПО 700-1200 мм	KN604AV	1		Для створок шириной 700-1200 мм
12	Ножницы ПО 390-700 мм	KN604AU	1		Для створок шириной 390-700 мм
13	Ограничитель открывания створки	KN604BZ	1	Опционально	
14	Детский замок	KN100KV	1	При высоте створки 1300-2400 мм	
15	Угловой переключатель	KN100UZ	1		
16	Цапфа концевая	KN100LE	1		
17	Ответная планка для цапфы	KN100TD	1		

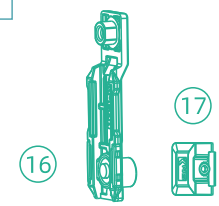
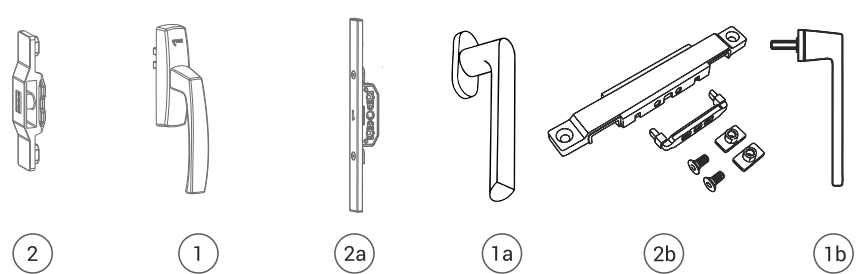
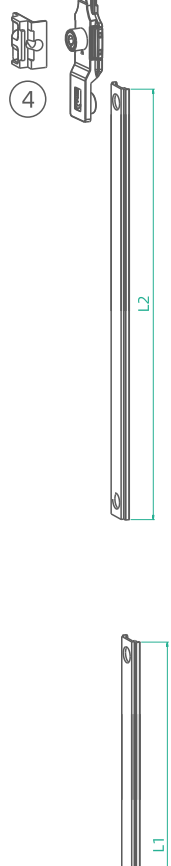

Расчет фурнитурных тяг

Переходник под ручку	Редуктор для ручек с Torx штифтом	Редуктор под 4-гран.штифт
L1 = HC - 170	L1 = HC - 205	L1 = HC - 248
L2 = H - HC - 170	L2 = H - HC - 205	L2 = H - HC - 228
L3 (W390-700) = W - 350		
L3 (W701-1200) = W - 495		
L4 (H ≤ 1800) = H / 2 - 180		
L4 (H ≥ 1801) = H - 600		

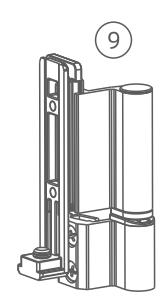
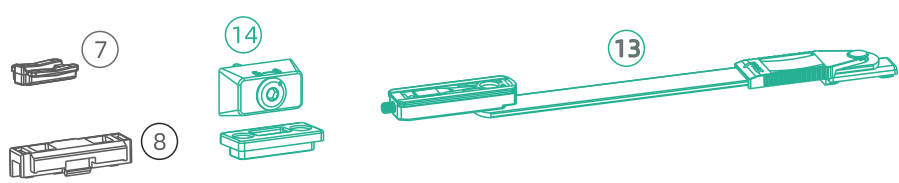
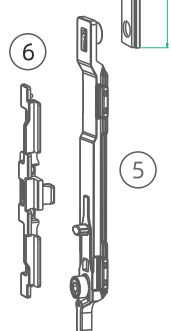

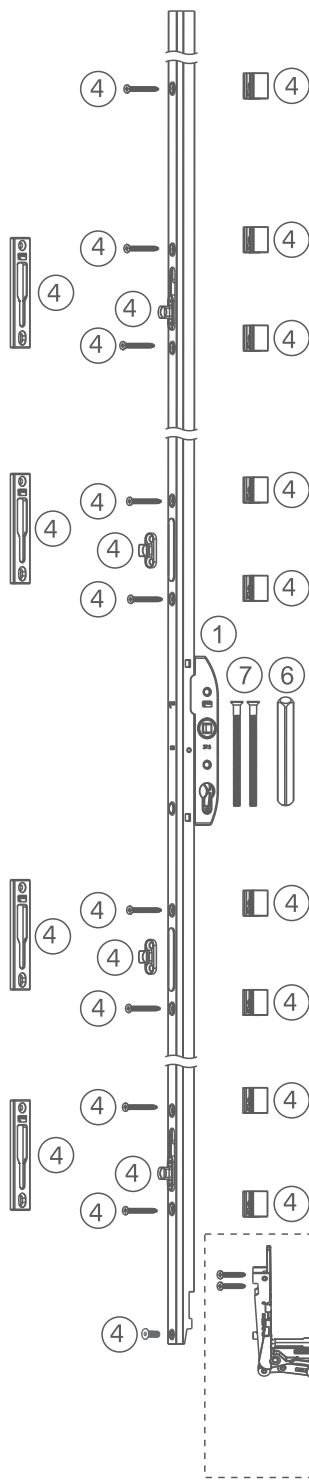

Технические параметры

1800mm-2700mm	720mm-3300mm	300kg-400kg	955mm	37.5mm
Диапазон высоты створки	Диапазон ширины створки	Максимальная нагрузка	Расстояние от центра ручки до фурнитурного паза в нижней части створки	Дорн

№	Наименование	Артикул	Кол-во	Примечание
1	Привод 2400-2700	KN230AY-2600	1	
2	Комплект кареток с угловой подкладкой	Kn1678	1	
3	Комплект доп. кареток для створок >300 кг	KN1679	1	Опционально
4	Комплект из креплений, подкладок и упоров	KN1611	1	
5	Соединитель кареток 1500-2000	KN100QN	1	
6	Штифт 115 мм	KN100SO	1	
7	Пара винтов	KN100TN	1	

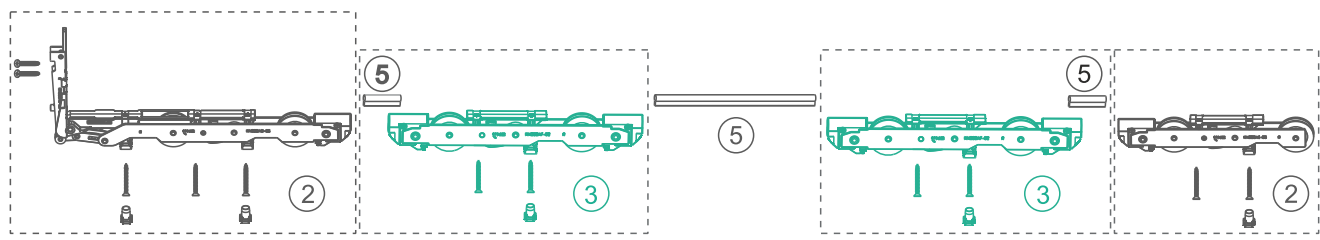
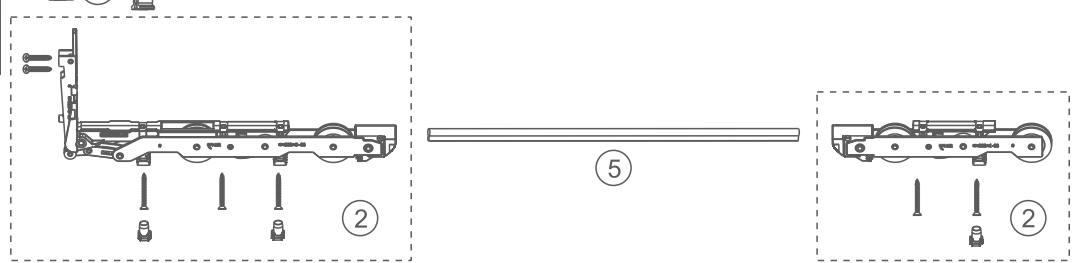
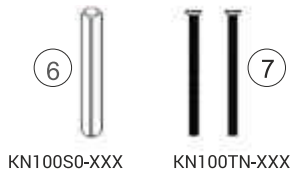
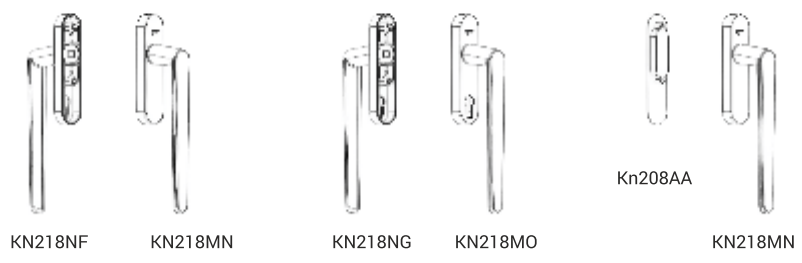

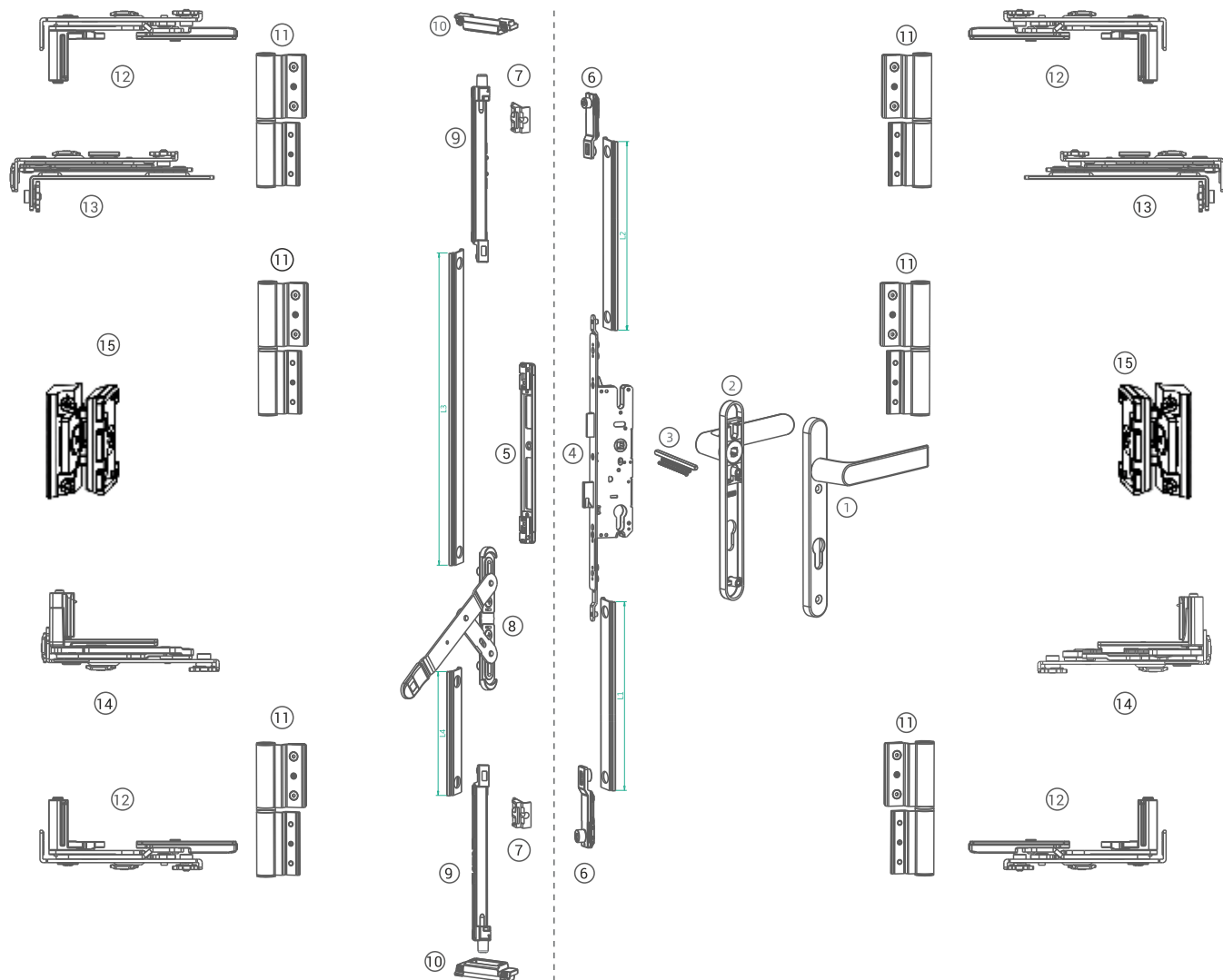

Технические параметры

1800mm-2400mm

Диапазон высоты створки

500mm-1200mm

Диапазон ширины створки

120Kg

Максимальная нагрузка

№	Наименование	Артикул	Коль-во	Примечание
1	Нажимной гарнитур Master, дорн 85мм, ширина 27,5 мм	KN218NS-YA	1	Возможны вариации
2	Нажимной гарнитур Master, дорн 85мм, ширина 27,5 мм	KN218NS-YB	1	
3	Штифт	KN100QL-130A	1	
4	Замок удлиняемый для оконного профиля 85мм, дорн 35мм	KN100NP	1	
5	Ответная планка замка для оконного профиля универсальная	KN100NQ	1	
6	Цапфа концевая	KN100LE	2	
7	Ответная планка для цапфы	KN100TD	2	
8	Реверсивный шульповый редуктор	KN208AH	1	
9	Штульповый шпингалет для реверсивного редуктора	KN100OH	2	
10	Ответная планка шульпового шпингалета	KN100KY	2	
11	Дверные петли в паз	KN219GN	6	
12	Петля П/Ф скрытая верх/низ	KN219EE	2	
13	Петля поворотная скрытая верхняя 180 левая/правая	KN219FO-L KN219FO-R	1 1	
14	Петля ПО скрытая 160 кг нижняя левая/правая	KN219FM-L KN219FM-R	1 1	
15	Скрытый прижим регулируемый	KN100WH	2	Для скрытых петель



РУЧКИ CLASSIC



Ручка Classic стандартная

Артикул: KN218HN
 Высота: 67 мм
 Тип покрытия: порошковая
 Длина поводка: 22 мм (стандартно),
 30 мм (опционально)



**Переходник для ручки Classic
 Комплектация Tilt First**

Артикул: KN100ZC
 Материал: ЦАМ



Переходник под ручку

Артикул: KN100KR
 Материал: ЦАМ



**Нажимной гарнитур Classic
 межосевое 85 мм шириной 27,5 мм**

Артикул: KN218IF
 Высота: 46 мм
 Тип покрытия: порошковая
 Длина штифта: 130 мм
 Длина винта: M5*90 мм



РУЧКИ CONCISE



**Ручка Concise
без платформы
с Torx штифтом**

Артикул: KN218LR
Высота: 52 мм
Тип редуктора: накладной



**Ручка Concise
без платформы
с 4-гран штифтом**

Артикул: KN218KL
Высота: 41 мм
Длина штифта: 25 мм / 50 мм



**Ручка Concise с платформой
с 4-гран штифтом**

Артикул: KN218KU
Высота: 51 мм
Длина штифта: комплектуется
отдельно



Ручка Concise стандартная

Артикул: KN218JZ
Высота: 54,5 мм
Длина поводка: 22 см (стандартно)
30 см (опционально)



**Редуктор для ручки с 4-гран
штифтом универсальный, дорн 12 мм**

Артикул: KN230AO
Материал изделия: ЦАМ, нейлон 66, алюм. сплав
Дорн: 12 мм
Ход редуктора: односторонний

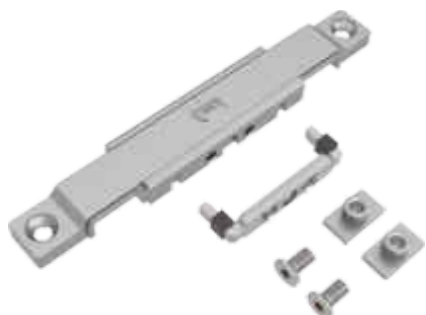

**Редуктор для ручки с Torx
штифтом**

Артикул: KN230BH
Материал изделия: ЦАМ
Ход редуктора: односторонний



Нажимной гарнитур Concise межосевое 85 мм ширина 27.5 мм

Артикул: KN218KA-УА
 Высота: 46 мм
 Отверстие под цилиндр: да
 Сторона: внутренняя



Нажимной гарнитур Concise межосевое 85 мм ширина 27.5 мм

Артикул: KN218KA-УВ
 Высота: 46 мм
 Отверстие под цилиндр: да
 Сторона: внешняя



Ручка Concise врезная внешняя (ракушка) LS

Артикул: KN218NG
 Высота: 11,7 мм



Ручка Concise внутренняя LS

Артикул: KN218MN
 Высота: 69 мм
 Тип покрытия: порошковая
 Длина штифта: поставляется отдельно



Ручка Concise внутренняя под цилиндр LS

Артикул: KN218MO
 Высота: 69 мм
 Тип покрытия: порошковая
 Длина штифта: комплектуется отдельно



Ручка Concise внешняя под цилиндр LS

Артикул: KN218NG
 Высота: 69 мм
 Тип покрытия: порошковая
 Длина штифта: комплектуется отдельно



РУЧКИ MASTER | MASTER LS



**Ручка MASTER без платформы
с 4-гран штифтом**

Артикул: KN218LV
 Высота: 49 мм
 Длина штифта: 25 мм / 50 мм / 68 мм



**Ручка MASTER без платформы
с 4-гран штифтом**

Артикул: KN218LS
 Высота: 49 мм
 Длина штифта: 25 мм / 50 мм



**Редуктор для ручки с 4-гран
штифтом универсальный
дорн 12 мм**

Артикул: KN230AO
 Материал изделия: ЦАМ, нейлон 66, алюм. сплав
 Дорн: 12 мм
 Ход редуктора: односторонний

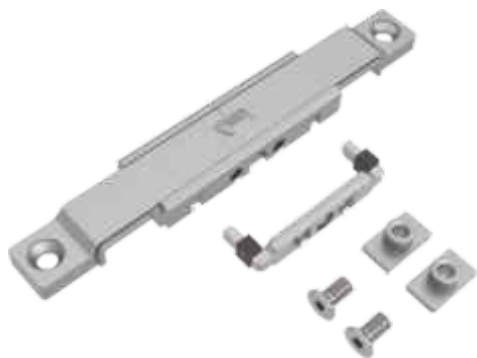

**Редуктор для ручки с Torx
штифтом**

Артикул: KN230BH
 Материал изделия: ЦАМ,
 Ход редуктора: односторонний



**Нажимной гарнитур MASTER PRO
с отверстием под цилиндр внутренний**

Артикул: KN218NS-YB
Высота: 54 мм



**Нажимной гарнитур MASTER PRO
с отверстием под цилиндр внешний**

Артикул: KN218NS-AB
Высота: 54 мм



**Ручка MASTER LS внутренняя
под цилиндр**

Артикул: KN218NT
Высота: 69 мм
Тип покрытия: порошковая
Длина штифта: комплектуется отдельно



**Ручка MASTER LS внешняя
под цилиндр**

Артикул: KN218NU
Высота: 69 мм
Тип покрытия: порошковая
Длина штифта: комплектуется отдельно



**Ручка MASTER PRO LS внутренняя
под цилиндр**

Артикул: KN218NK
Высота: 69 мм
Тип покрытия: порошковая
Длина штифта: комплектуется отдельно

НАШИ ДИЛЕРЫ



ООО «Крафт-Гласс»
г. Ижевск, Воткинское шоссе д. 206, оф. 11

ООО «МБМ»
г. Новомосковск,
ул. Строительная, д. 1К, оф. 2

ООО «Современные Инжиниринговые Системы»
г. Санкт - Петербург,
ул. Тихоокеанская, 10/1, оф. 1Н/2

ООО «Наберлен-Поволжье»
г. Казань, ул. Гладилова, 53, пом. 3-10

ООО «КОМПЛЕКТ МОНТАЖ»
г. Уфа, ул. Мокроусовская, 2/2

ООО «АБРИС-КИТ»
г. Екатеринбург, ул. Лукиных, стр. 1-б

ООО «АБРИС-КИТ»
г. Воронеж, ул. Цимлянская, 8 А

ИП Чехоев М.И.
г. Владикавказ, ул. Тельмана, 49

ООО «Старый Мастер»
Москва, Вашутинское шоссе , 10 А

ООО «Старый Мастер»
г. Барнаул, ул. Гридасова, 19

ООО «Студия АТЛ»
г. Махачкала, ул. Юго-восточная, 2

ООО «Фурнитрейд»
г. Н. Новгород
ул. Июльских Дней, 19, пом. П2

ООО Алюпрофиль
г. Ульяновск, 34-й проезд
Инженерный, 3

ООО «КОМПЛЕКТ МОНТАЖ»
г. Оренбург, ул. Новая, 4/3

ООО «Старый Мастер»
г. Новосибирск, ул. Дунаевского, 16

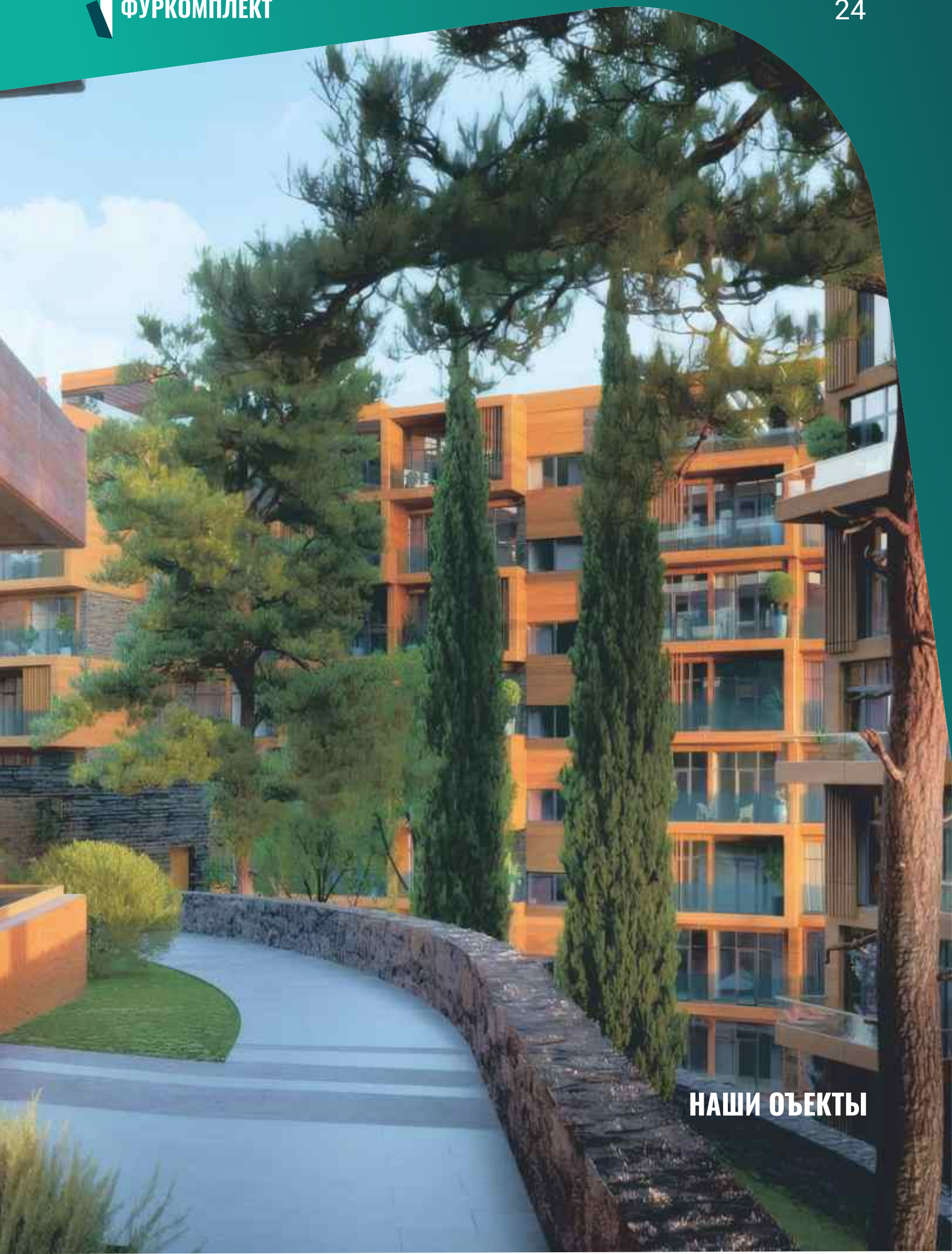

НАШИ ОБЪКТЫ

НАШИ ОБЪЕКТЫ

ЖК My Priority Dubrovka



Арт резиденция Таврида, Крым



БЦ «Porta Workplace»



Военный научный центр

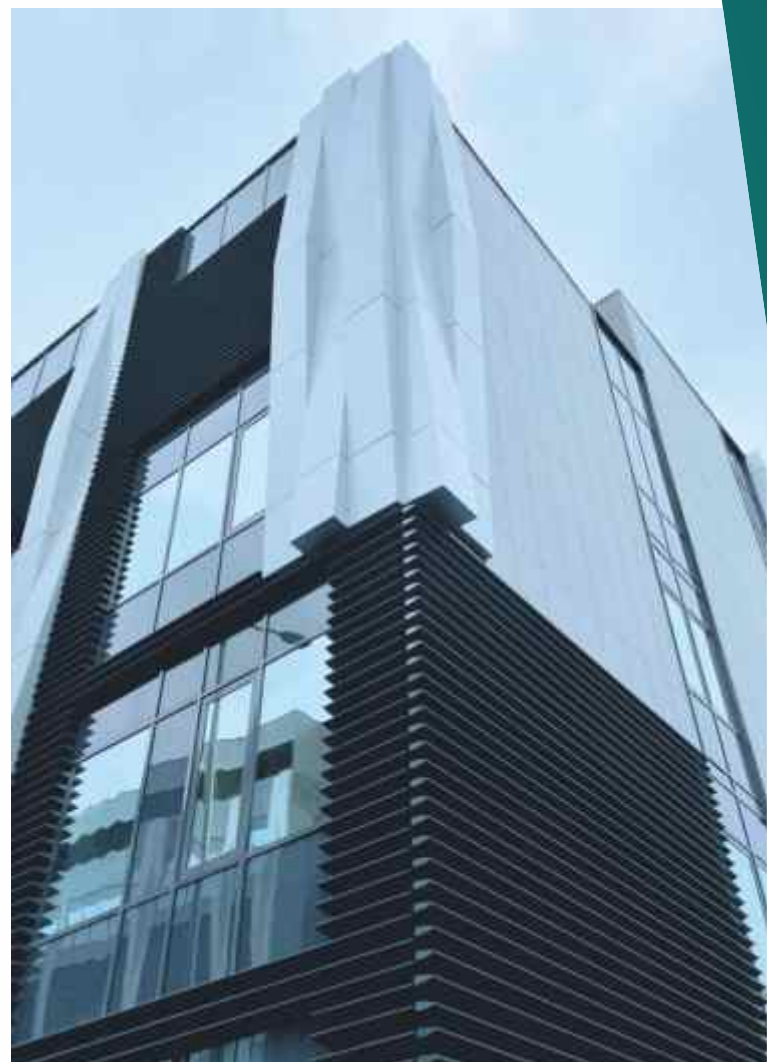

СЕРТИФИКАТЫ

Гарантийный сертификат KNG

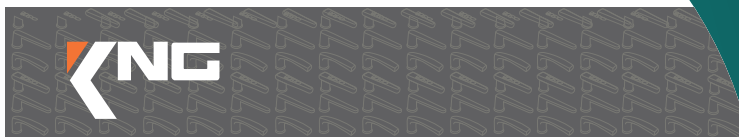

Гарантийный сертификат

Компания ФУРКОМПЛЕКТ предоставляет 10-летнюю гарантию на фурнитуру KNG для окон.

Условия и продолжительность гарантии:

Гарантийный срок составляет 10 лет с даты покупки, указанной в счет-фактуре. ФУРКОМПЛЕКТ предоставляет гарантию на фурнитуру KNG для стандартных прямоугольных окон, состоящую из оригинальных элементов KNG. Гарантия предоставляется на 10 лет или 25 000 циклов открываний и закрываний согласно ГОСТ 30777-2012 (в зависимости от того, что наступит раньше). Гарантия распространяется исключительно на производителей окон, которые производят окна и балконные двери с оригинальными элементами фурнитуры KNG и не сочетают её с элементами фурнитуры других производителей. Наличие любых элементов сторонних производителей может служить причиной отмены гарантии. Настоящая гарантия распространяется на оригинальные элементы фурнитуры KNG, которые были приобретены либо у ООО «ФУРКОМПЛЕКТ» (официальный дистрибьютор завода KNG в России и Беларуси) напрямую, либо у авторизованного партнера (дилера), который имел на момент продажи действующий контракт с ФУРКОМПЛЕКТ на поставку фурнитуры KNG. Предметом данной гарантии является исключительно функциональность элементов фурнитуры. Действия гарантии не распространяются на какой-либо износ, а также на любые повреждения, которые происходят естественным образом с течением времени и могут привести к потере товарного вида и/или удобства в использовании, что не влияет на функциональность фурнитуры. Гарантия действительна только при соблюдении следующих условий: обеспечения технического соответствия и надлежащей установки в соответствии с инструкциями и указаниями Поставщика и завода-производителя. Настоящая гарантия не распространяется на повреждения, вызванные действиями третьих лиц.

Гарантийные требования:

При наступлении гарантийного случая компания ФУРКОМПЛЕКТ предоставляет замену дефектного товара на функционально эквивалентный, но не несет какие-либо затраты, связанные с доставкой, установкой и любыми другими претензиями, не связанными напрямую с фурнитурой. Настоящая гарантия не распространяется на функциональные нарушения по причине дефектов окна (ошибка новики окна, перенос окна), неправильное использование, поломка фурнитуры из-за анических повреждений, неправильное использование, хранение или транспортировка, та, любые повреждения вызванные путем ремонта несанкционированным лицом, з солевых отложений, коррозии вызванной использованием агрессивных или абразивных «существем необходимым профилактического обслуживания, если это предусмотрено

Сертификат соответствия





Ростов-на-Дону

ул. Геологическая, 3, оф. 22
+7 (863) 254-71-75 | +7 (961) 307-81-81 | +7 (961) 322-12-22
info@furkomplekt.ru

Краснодар

ул. Красных Партизан, 117, оф. 316
+7 (962) 861-99-93 | +7 (962) 869-21-23
info@furkomplekt.ru

Волгоград

ул. Мясникова, 15
+7 (962) 760-81-80
info@furkomplekt.ru

Ставрополь

ул. 7-я промышленная, 6
+7 (961) 492-02-13 | +7 (961) 446-74-61
info@furkomplekt.ru

Самара

ул. Ближняя, 3, лит. М
+7 (968) 284-87-66
info@furkomplekt.ru

Москва

Московская область, г. Красногорск
РП Нахабино, ул. Панфилова, 32 А, стр.1
Руководитель +7 (905) 428 64 15
Отдел продаж +7 (905) 428-64-27
info@furkomplekt.ru



Еще больше новостей
на нашем сайте и в телеграм канале

Офисы нашей организации расположены в Ростове-на-Дону, Москве, Краснодаре, Волгограде, Ставрополе, Самаре, но это не предел – мы готовы к сотрудничеству с компаниями из любых регионов России и СНГ